

A decorative header with a colorful geometric pattern of overlapping triangles in shades of red, purple, blue, cyan, and green.

**Bosch IPS**

**Chicotes 2.0 – Bosch Display JUMIL**

# Bosch IPS – Chicote 2.0 Display

## WH: Tractor Display

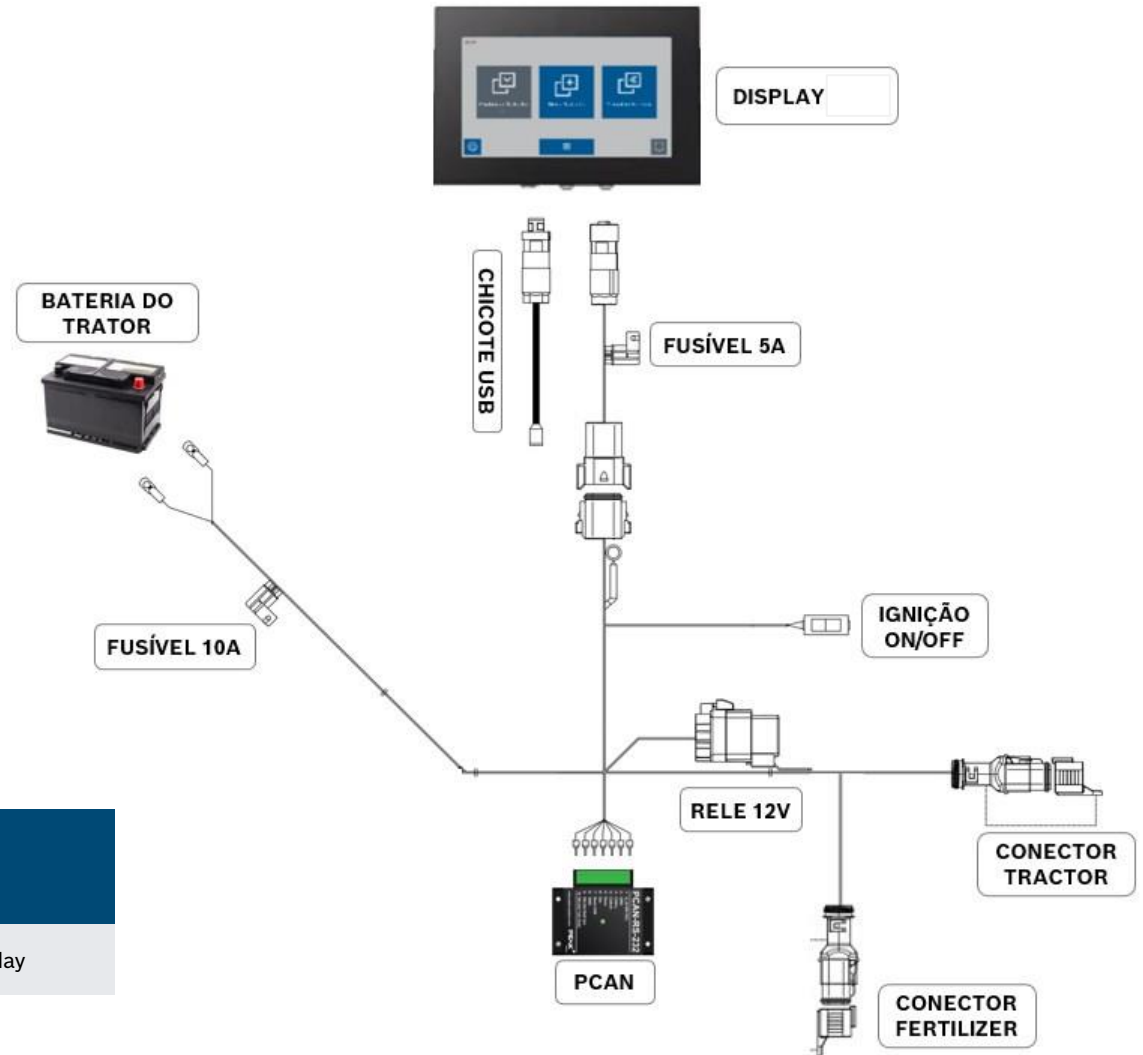

Número de tipo Engenharia	Número de tipo Oferta	Nome	Descrição
0452C33100-5ED	0452A33035	WH: TRACTOR Display	Chicote de cabine display

# Bosch IPS – Chicote 2.0 Display

## WH: Antenna e Adaptadores de Antena



Número de tipo Engenharia	Número de tipo Oferta	Nome	Descrição
0452C3310C-5ED	0452A3302W	WH: ANTENNA	CONEXÃO DO SISTEMA COM A ANTENA

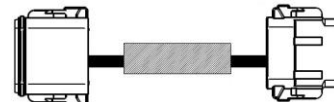
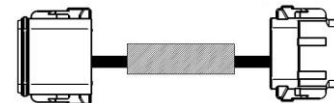
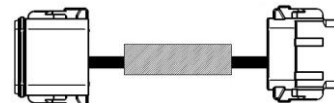
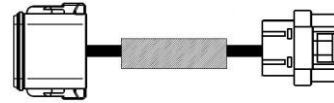

Número de tipo Engenharia	Número de tipo Oferta	Nome
F0CV0C0004-5ED	F0CV0A000A-AGZ	GFX-750 ADAPTER
F0CV0C0003A-5ED	F0CV0A0009-AGZ	TOPCON 1 ADAPTER
F0CV0C0003V-5ED	F0CV0A000F-AGZ	TOPCON DB9 ADAPTER
F0CV0C0003B-5ED	F0CV0A000B-AGZ	TRIMBLE CFX ADAPTER
F0CV0C0003F-5ED	F0CV0A000D-AGZ	AG392 ADAPTER
F0CV0C0003-5ED	F0CV0A0007-AGZ	AG372 ADAPTER

# Bosch IPS – Chicote 2.0 Display

## WH: Tractor to Seeder 3 e 6 metros



Número de tipo Engenharia	Número de tipo Oferta	Nome	Descrição
0452C3316G-5ED	0452A33046	WH: TRACTOR TO SEEDER 3	EXTENSÃO 3 METROS
0452C33108-5ED	0452A33036	WH: TRACTOR TO SEEDER 6	EXTENSÃO 6 METROS

# Bosch IPS – Chicote 2.0 Display

## WH: Distributor 30.3 e 30.6

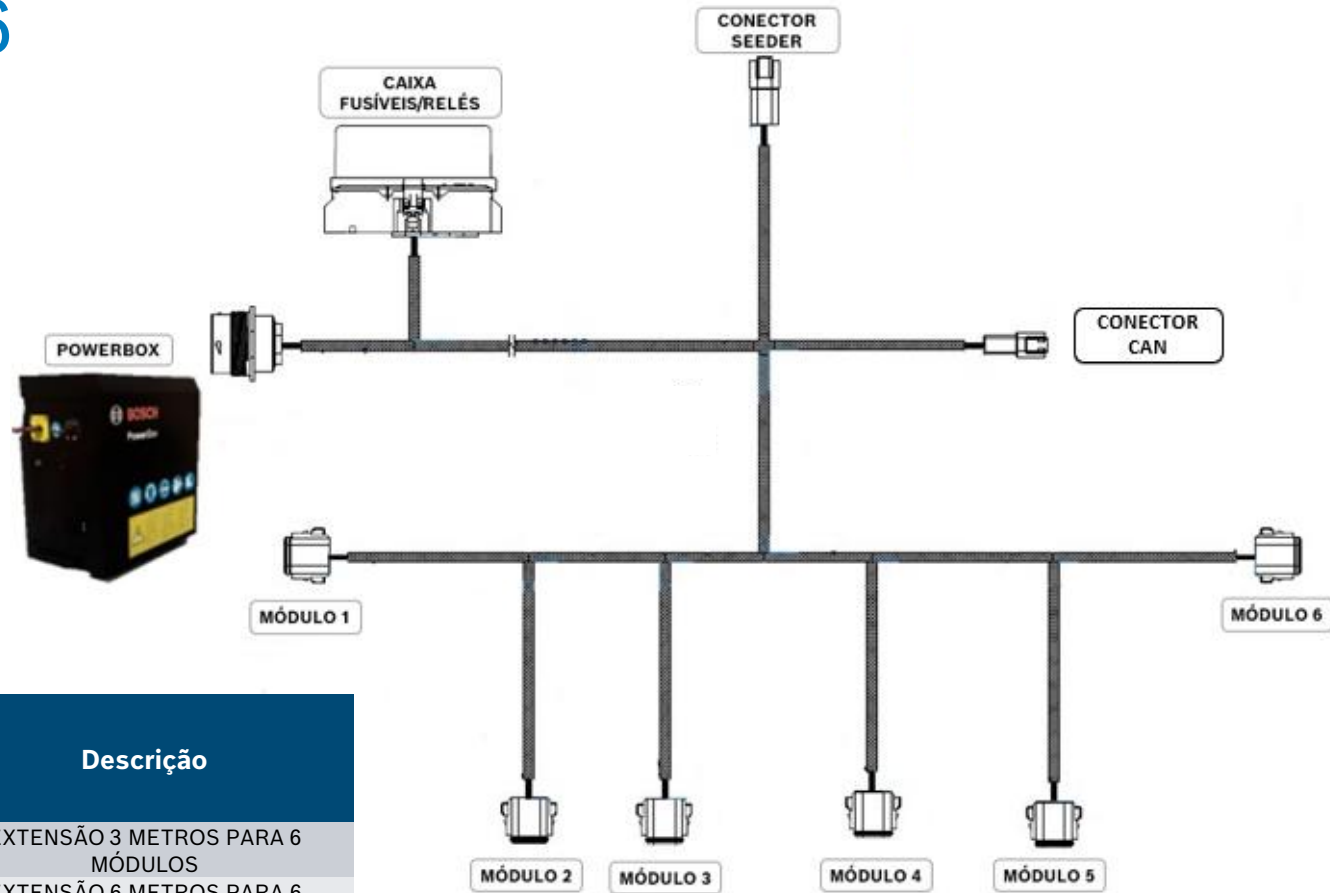

Número de tipo Engenharia	Número de tipo Oferta	Nome	Descrição
0452C3310F-5ED	0452A3302Z	WH: DISTRIBUTOR 30.3	EXTENSÃO 3 METROS PARA 6 MÓDULOS
0452C3310H-5ED	0452A33030	WH: DISTRIBUTOR 30.6	EXTENSÃO 6 METROS PARA 6 MÓDULOS

# Bosch IPS – Chicote 2.0 Display

## WH: Distributor 40.3 e 40.6

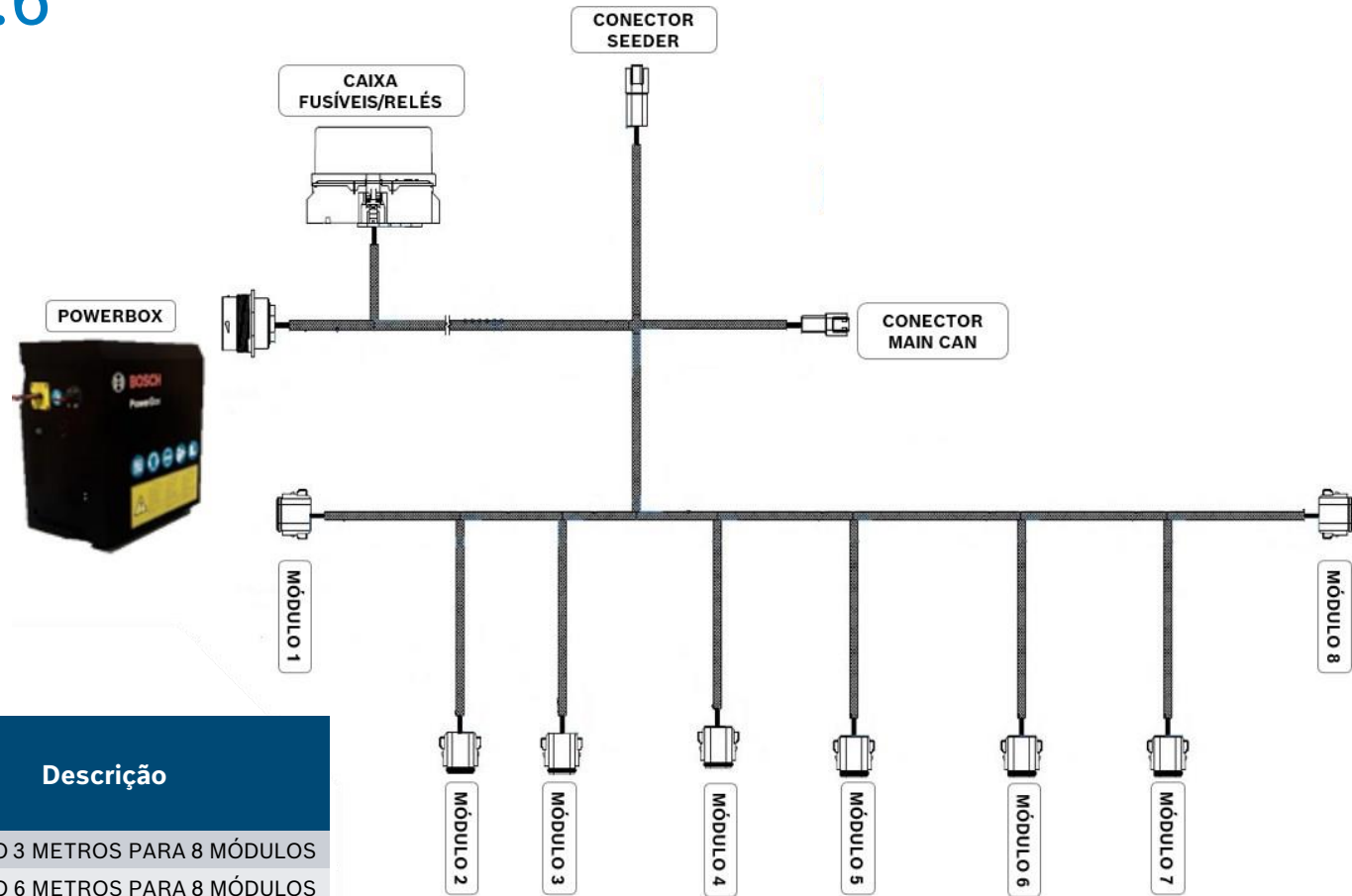

Número de tipo Engenharia	Número de tipo Oferta	Nome	Descrição
0452C3310G-5ED	0452A33031	WH: DISTRIBUTOR 40.3	EXTENSÃO 3 METROS PARA 8 MÓDULOS
0452C3310J-5ED	0452A33032	WH: DISTRIBUTOR 40.6	EXTENSÃO 6 METROS PARA 8 MÓDULOS

# Bosch IPS – Chicote 2.0 Display

## WH: Tractor Splice

- Chicote utilizado em máquinas com 2 unidades da Powerbox;
- Utilize o WH: Tractor to Seeder como extensão, para obter o correto dimensionamento entre as conexões das saídas do Wh:Tractor Splice e WH: Distributors;

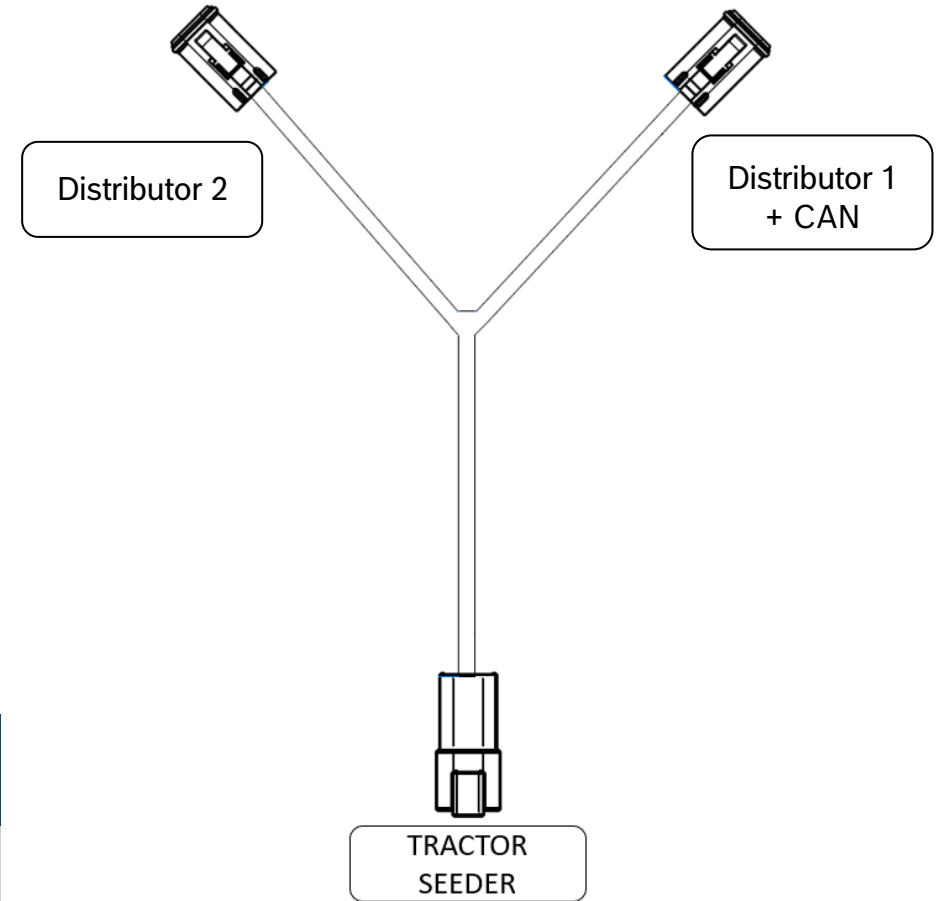

Número de tipo Engenharia	Número de tipo Oferta	Nome	Descrição
0452C3315M-5ED	0452A33044	WH: TRACTOR SPLICE	INTERLIGAÇÃO ENTRE DOIS DISTRIBUIDOR PARA MÁQUINAS COM 2 POWER BOX

# Bosch IPS – Chicote 2.0 Display

## WH: Modular CAN

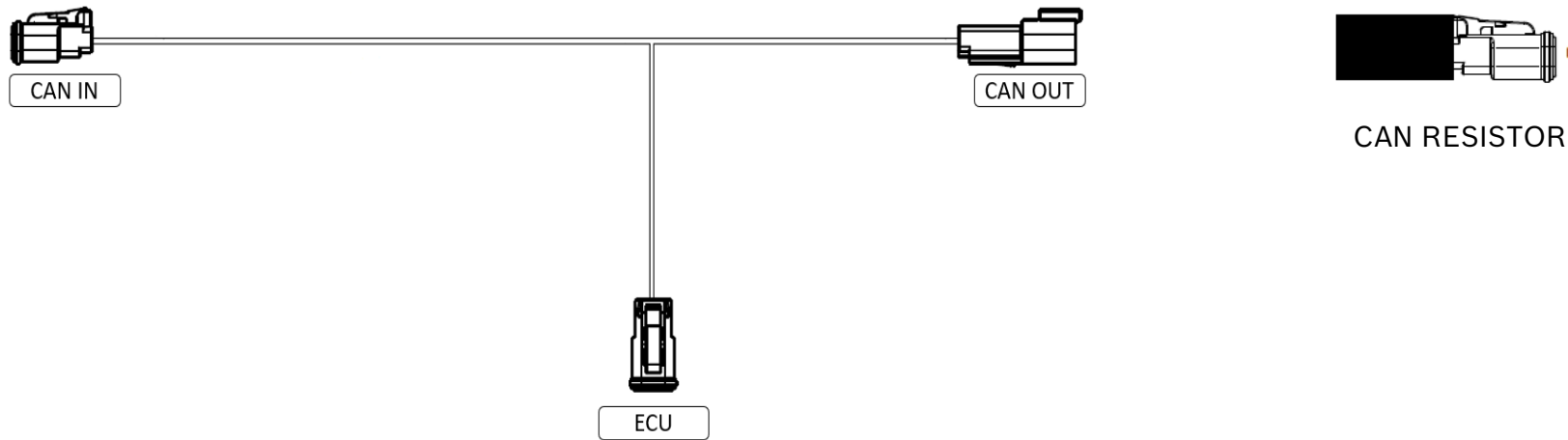

Número de tipo Engenharia	Número de tipo Oferta	Nome	Descrição
0452C33103-5ED	0452A3302R	WH: MODULAR CAN	CHICOTE DE COMUNICAÇÃO CAN
0452C3310E-5ED	0452A3304Y	CAN RESISTOR	RESISTOR DE TERMINAÇÃO DA REDE CAN



# Bosch IPS – Chicote 2.0 Display

## WH: CAN Extension 3 e 6 metros

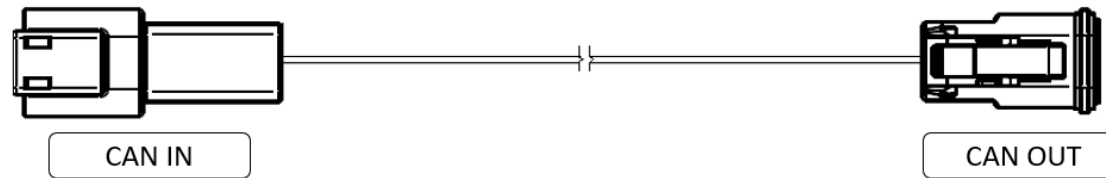

Número de tipo Engenharia	Número de tipo Oferta	Nome	Descrição
0452C33102-5ED	0452A3302P	WH: CAN EXTENSION 3	EXTENSÃO DE CAN 3 METROS
0452C33101-5ED	0452A3302N	WH: CAN EXTENSION 6	EXTENSÃO DE CAN 6 METROS

# Bosch IPS – Chicote 2.0 Display

## WH: Power Extension 3 e 6 metros



Número de tipo Engenharia	Número de tipo Oferta	Nome	Descrição
0452C33104-5ED	0452A3302S	WH: POWER EXTENSION 3	EXTENSÃO PARA MÓDULO 5 DE 3 METROS
0452C33105-5ED	0452A3302T	WH: POWER EXTENSION 6	EXTENSÃO PARA MÓDULO 5 DE 6 METROS

# Bosch IPS – Chicote 2.0 Display

## WH: Power Module 5

- Em casos de máquinas de linhas solteiras, tandem e articuláveis, utilize o WH: Line Extension para o correto dimensionamento da montagem;

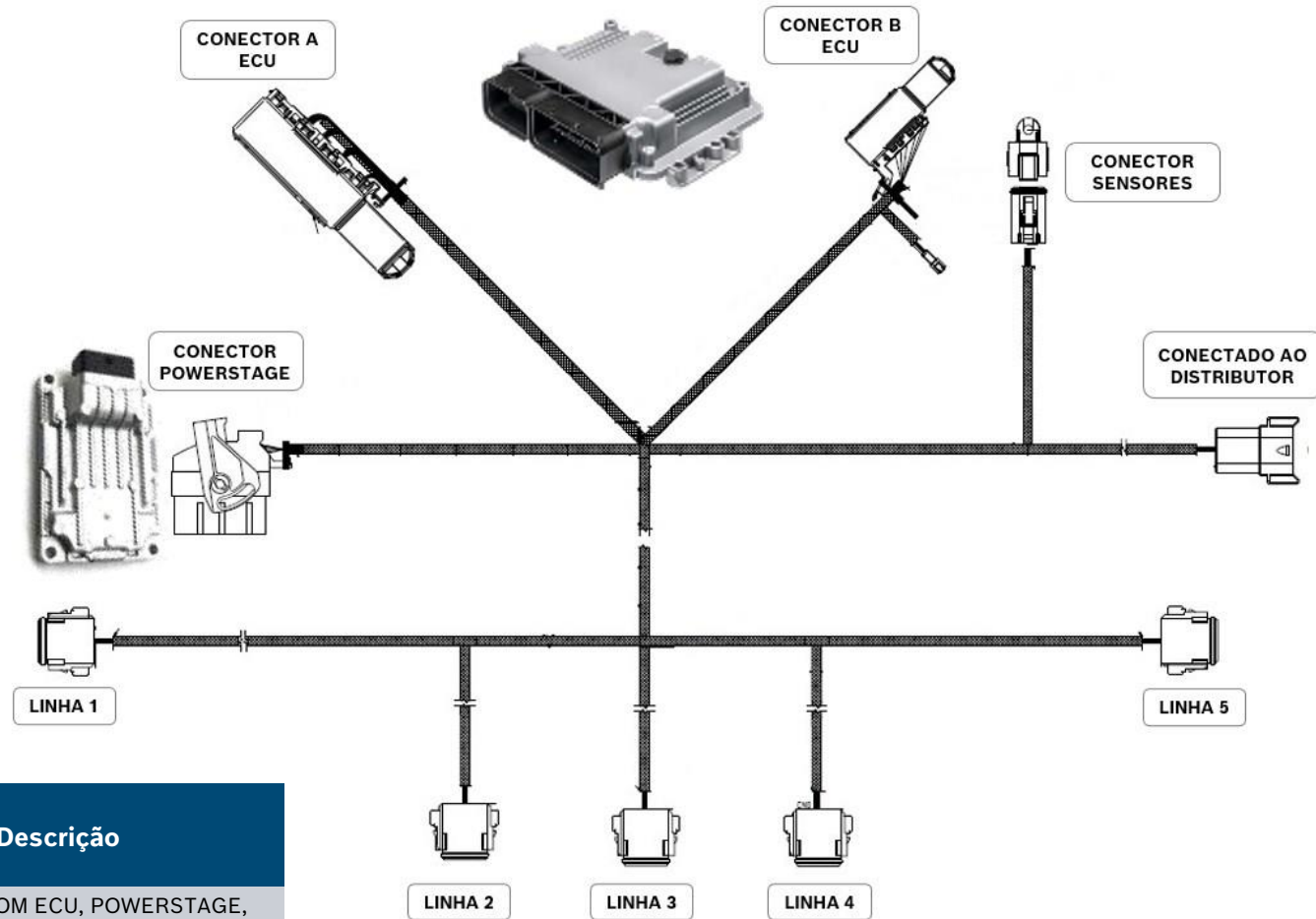

Número de tipo Engenharia	Número de tipo Oferta	Nome	Descrição
0452C33106-5ED	0452A3302U	WH: POWER MODULE 5	CONEXÃO COM ECU, POWERSTAGE, DISTRIBUIDOR, SENSORES E LINHAS

# Bosch IPS – Chicote 2.0 Display

## WH: Line Extension 3 e 6 metros



Número de tipo Engenharia	Número de tipo Oferta	Nome	Descrição
0452C33107-5ED	0452A3302V	WH: LINE EXTENSION 3	EXTENSÃO PARA O MOTOR 3 METROS
0452C3314V-5ED	0452A3303V	WH: LINE EXTENSION 6	EXTENSÃO PARA O MOTOR 6 METROS

# Bosch IPS – Chicote 2.0 Display

## WH: Implement Sensor DRY



Número de tipo Engenharia	Número de tipo Oferta	Nome	Descrição
0452C3319E-5ED	0452A3304T	WH IMPLEMENT SENSOR DRY	CONEXÃO DO SENSOR DE LEVANTE

# Bosch IPS – Chicote 2.0 Display

## WH: Line E-MOTOR 2

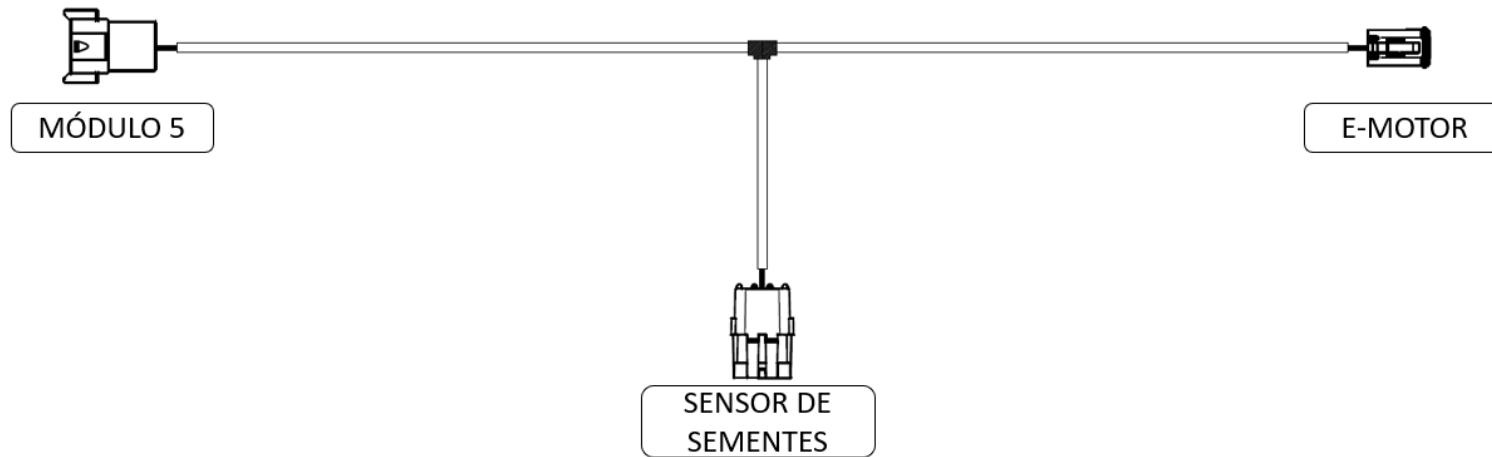

Número de tipo Engenharia	Número de tipo Oferta	Nome	Descrição
0452C3314B-5ED	0452A3303T	WH: LINE E-MOTOR 2	CONEXÃO DOS MOTORES E RESPECTIVOS SENSORES

# Bosch IPS – Chicote 2.0 Display

## CAP 8 PINS FEMALE

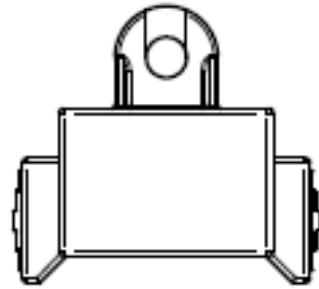

Número de tipo Engenharia	Número de tipo Oferta	Nome	Descrição
0452C3315N-5ED	0452A33043	CAP 8 PINS FEMALE	CAPS PARA PROTEÇÃO DOS CONECTORES DE 8 VIAS DOS CHICOTES WH:DISTRIBUTOR E WH: MODULE 5 QUANDO ESSES NÃO ESTIVEREM SENDO UTILIZADOS NO SISTEMA

# Montagem Completa 2.0

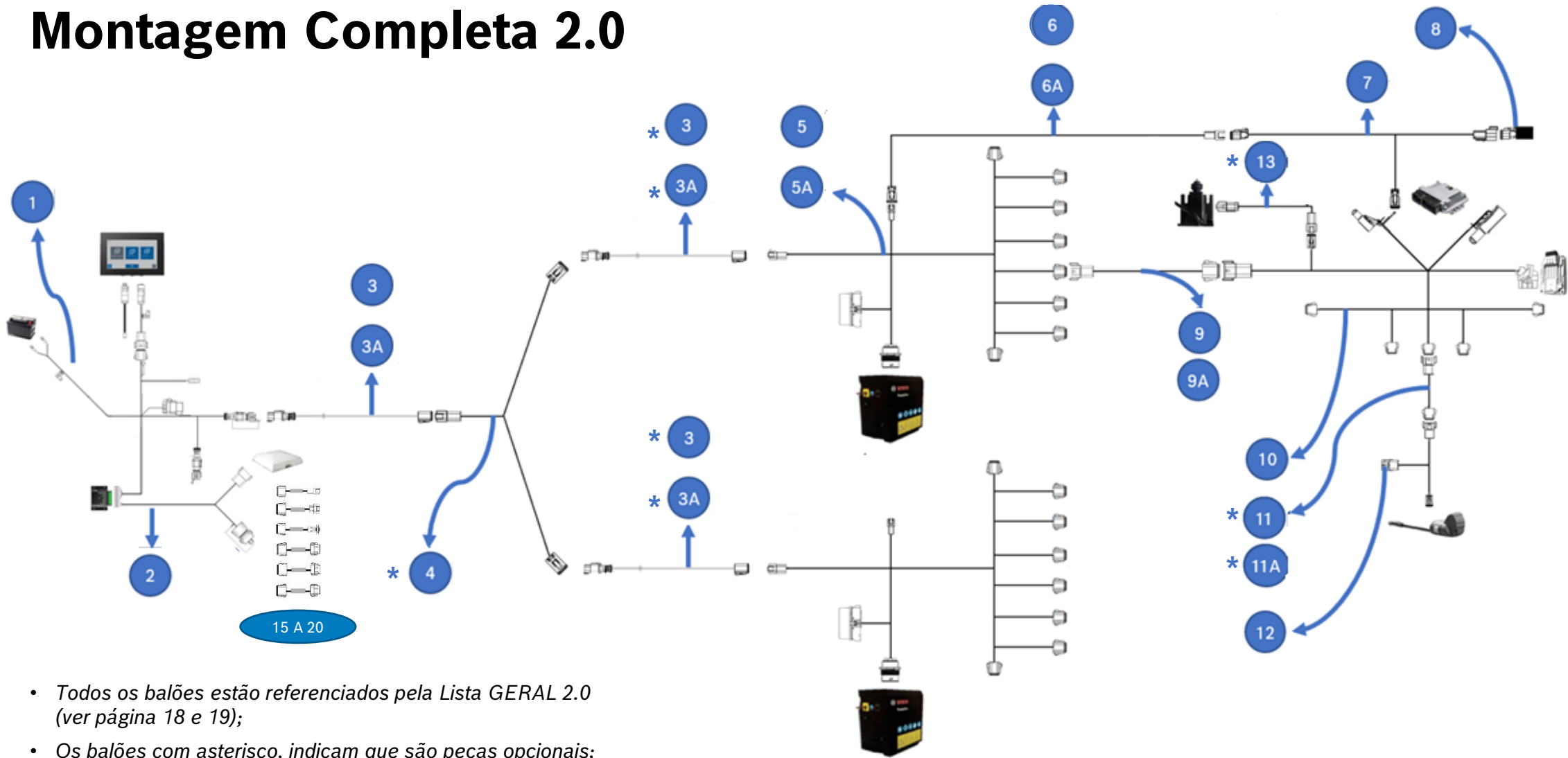

- Todos os balões estão referenciados pela Lista GERAL 2.0 (ver página 18 e 19);
- Os balões com asterisco, indicam que são peças opcionais;



# Bosch IPS – Chicote 2.0 V700

## Lista: Montagem Completa e Resumo

Item	Número de tipo	Número de tipo	Nome	Descrição
	Engenharia	Oferta		
1	0452.C33.100-5ED	0452A33035	WH: TRACTOR DISPLAY	CHICOTE DE CABINE DISPLAY
2	0452C3310C-5ED	0452A3302W	WH: ANTENNA	CONEXÃO DO SISTEMA COM A ANTENA
3	0452C3316G-5ED	0452A33046	WH: TRACTOR TO SEEDER 3	EXTENSÃO 3 METROS
3A	0452C33108-5ED	0452A33036	WH: TRACTOR TO SEEDER 6	EXTENSÃO 6 METROS
4	0452C3315M-5ED	0452A33044	WH: TRACTOR SPLICE	INTERLIGAÇÃO ENTRE DOIS DISTRIBUTORS PARA MÁQUINAS COM 2 POWER BOX
5	0452C3310G-5ED	0452A33031	WH: DISTRIBUTOR 40.3	EXTENSÃO 3 METROS PARA 8 MÓDULOS
5A	0452C3310J-5ED	0452A33032	WH: DISTRIBUTOR 40.6	EXTENSÃO 6 METROS PARA 8 MÓDULOS
6	0452C33102-5ED	0452A3302P	WH: CAN EXTENSION 3	EXTENSÃO DE CAN 3 METROS
6A	0452C33101-5ED	0452A3302N	WH: CAN EXTENSION 6	EXTENSÃO DE CAN 6 METROS
7	0452C33103-5ED	0452A3302R	WH: MODULAR CAN	CHICOTE DE COMUNICAÇÃO CAN
8	0452C3310E-5ED	0452A3304Y	CAN RESISTOR	RESISTOR DE TERMINAÇÃO DA REDE CAN
9	0452C33104-5ED	0452A3302S	WH: POWER EXTENSION 3	EXTENSÃO PARA MÓDULO 5 DE 3 METROS
9A	0452C33105-5ED	0452A3302T	WH: POWER EXTENSION 6	EXTENSÃO PARA MÓDULO 5 DE 6 METROS
10	0452C33106-5ED	0452A3302U	WH: POWER MODULE 5	CONEXÃO COM ECU, POWERSTAGE, DISTRIBUTOR, SENSORES E LINHAS
11	0452C33107-5ED	0452A3302V	WH: LINE EXTENSION 3	EXTENSÃO PARA O MOTOR 3 METROS
11A	0452C3314V-5ED	0452A3303V	WH: LINE EXTENSION 6	EXTENSÃO PARA O MOTOR 6 METROS
12	0452C3314B-5ED	0452A3303T	WH: LINE E-MOTOR 2	CONEXÃO DOS MOTORES E RESPECTIVOS SENSORES
13	0452C3319E-5ED	0452A3304T	WH: IMPLEMENT SENSOR DRY	CONEXÃO DO SENSOR DE LEVANTE
14	0452C3315N-5ED	0452A33043	CAP 8 PINS FEMALE	CAP PARA PROTEÇÃO DOS CONECTORES CN1 DO WH:DISTRIBUTOR E WH: MODULE 5 QUANDO NÃO UTILIZADO

# Bosch IPS – Chicote 2.0 V700

## Lista: Montagem Completa e Resumo

Item	Número de tipo Engenharia	Número de tipo Oferta	Nome	Descrição
15	F0CV0C0004-5ED	F0CV0A000A-AGZ	WH: ANTENNA GFX-750 ADAPTER	ADAPTADOR PARA ANTENAS GFX-750
16	F0CV0C003A-5ED	F0CV0A0009-AGZ	WH: ANTENNA TOPCON 1 ADAPTER	ADAPTADOR PARA ANTENAS TOPCON 1
17	F0CV0C003V-5ED	F0CV0A000F-AGZ	WH: ANTENNA TOPCON DB9 ADAPTER	ADAPTADOR PARA ANTENAS TOPCON DB9
18	F0CV0C003B-5ED	F0CV0A000B-AGZ	WH: ANTENNA TRIMBLE CFX ADAPTER	ADAPTADOR PARA ANTENAS TRIMBLE CFX
19	F0CV0C003F-5ED	F0CV0A000D-AGZ	WH: ANTENNA AG392 ADAPTER	ADAPTADOR PARA ANTENAS AG392
20	F0CV0C0003-5ED	F0CV0A0007-AGZ	WH: ANTENNA AG372 ADAPTER	ADAPTADOR PARA ANTENAS AG372

# Bosch IPS – Chicote 2.0 V700

## Instruções de operação

Mantenha sua semeadora protegida da chuva		Realize a manutenção preventiva e diária da semeadora, consulte o manual da semeadora		Mantenha-se atualizado. Realize os treinamentos e leia o manual	
Mantenha todos os componentes livre do contato com fertilizantes		Diariamente faça o checklist dos componentes da semeadora e IPS, consulte o manual da semeadora		Em caso de dúvidas procure o fabricante da semeadora	
Não utilize produtos químicos para a limpeza dos componentes do IPS		Nos períodos de inatividade mantenha a semeadora livre de animais silvestres		Não retire as vedações dos conectores	
Para melhores resultados prefira sinais pagos de GNSS ou RTK		Sempre utilize componentes originais na reposição		Não aplique limpa contato diretamente sobre as vedações	
Para melhores resultados respeite as velocidades de plantio		Mantenha o manual e guia rápido na cabine do trator		Respeitar o dimensionamento da máquina ao instalar os chicotes. Para que não haja rompimento no mesmo.	

### Aviso

*Tome cautela ao conectar e desconectar os componentes:*

- *Acione as travas dos conectores garantindo a conexão correta e para que não se soltem;*
- *Desconecte cuidadosamente os conectores para que partes do componente não se soltem (ex.: travas, borrachas de vedação e terminais).*

*Ao desconectar alguma linha, aplicar graxa dielétrica e proteger a conexão até ser utilizada novamente.*